



# EIGENAREN MANUAL



**CEi GPS**



Alle Powakaddy elektrische trolleys zijn bekroond met het Quiet Mark (stilste product in haar soort)



De Powakaddy Update-app Beschikbaar om te downloaden via de Apple App Store en Google Play

Dank u voor de aankoop van de nieuwe PowaKaddy. Wij hopen dat u geniet van uw nieuwe trolley en we staan open voor uw feedback en opmerkingen. Lees deze instructies aandachtig door. Het juiste gebruik van de accu is zeer belangrijk, lees hiervoor paragraaf 13, instructies over het gebruik van de accu.

Wanneer u uw nieuwe PowaKaddy ontvangt bestaat deze uit:

**1 x trolley | 1 x accu | 1 x oplader | 2 x wielen | 1 x handleiding**



**BELANGRIJK-** u moet uw accu volledig opladen voordat u uw trolley gebruikt. Laad de accu altijd binnen 24 uur na elk gebruik. Als u dit niet doet, kan dit de levensduur van de accu verminderen. Zie paragraaf 13, accu gebruik, voor meer informatie.

Opmerking - uw lithium of lithium XL accu wordt in de trolley geplaatst voor transport. Verwijder de accu en zet deze aan met de aan/uit knop aan de onderzijde van de accu. De groene LED moet branden bij gebruik van de trolley en tijdens het opladen. (Zie paragraaf 2, Plug'n'Play™, voor het verwijderen van de accu)



## 1 Aan de slag

De achterwielen worden gemonteerd en gedemonteerd door de zwarte knop in te drukken en het wiel op de as te duwen tot deze met de koppeling verbonden is. Opmerking: de wielen kunnen in twee posities op de as gemonteerd worden: op de binnenste groef om aandrijving te realiseren, de buitenste groef kan worden gebruikt wanneer er geen aandrijving nodig is (vrijloop). Om het frame te openen, trek het gele Release handvat (1) naar beneden en vouw het voorwiel uit, zodat het frame 'plat' is. Open nu de Cam Lock hendel onder het handvat aan de rechterzijde (2) en druk vervolgens op de ontspanknop (3) in en trek aan het handvat om het bovenste frame te openen. Zorg ervoor dat het middelste gewricht volledig recht staat en sluit



## 2 PLUG 'N' PLAY™

Uw PowaKaddy beschikt over een innovatief Plug'n'Play™ accu systeem. De accu wordt vergrendeld om de aansluiting over oneffen terrein te behouden. Zodra uw accu is opgeladen en trolley klaar staat kan de accu geplaatst worden.

- Plaats eerst de achterzijde van de accu.
- Druk de accu in de bak zodat deze aan de voorzijde vastklikt. De stroomvoorziening is nu automatisch aangesloten.

Als u de accu wilt verwijderen, drukt u op de vergrendeling aan de voorzijde, de voorkant van de accu optillen en uitnemen.

Opmerking: de lithium accu kan bij transport in de bak blijven. Zorg er wel voor dat u de accu eerst uit zet met behulp van de aan/uit knop aan de onderzijde. Het aanlaten van uw accu (met de groene LED aan) kan leiden tot accu ontladen of het activeren van de trolley tijdens het transport.



## 3 Voorwiel richting aanpassen

Uw trolley is vooraf afgesteld om rechthoek te lopen. Als uw trolley afwijkt naar links of rechts kunt u dit zelf aanpassen door het losmaken van de voorwiel hendel en te draaien aan het verstelwiel. Draai deze omhoog om de richting naar links te wijzigen en naar beneden naar rechts. Zodra u tevreden bent en de trolley rechtdoor loopt kan de hendel weer vergrendeld worden.



## 4 Handvathoogte aanpassen

De Powakaddy C2i GPS heeft de optie om de hoogte van het handvat aan te passen: er zijn 3 verschillende posities, afhankelijk van uw lengte. Eenmaal aangepast sluit en opent het frame voortaan op deze gekozen positie. Standaard wordt elke trolley geleverd in de middelste hoogtepositie, welke de meeste gebruikers zal passen.

Wilt u de handvathoogte aanpassen: schroef de centrale bout (kruiskop) los, welke midden in het bovenste gewricht zit (rood gemarkeerd), til de hoogte-instellingsplaat hieronder op. Er zijn 3 posities mogelijk met deze plaat. Verplaats het handvat en het bovenste frame omhoog of omlaag naar de gewenste positie en draai de schroef opnieuw vast.

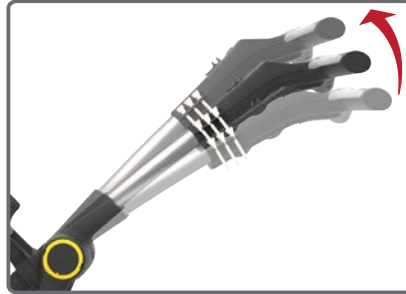

## 5 Besturingselementen: overzicht

De C2iGPS heeft volledig geïntegreerde GPS-functies, zodat u geen andere apparaten hoeft te gebruiken om uw spel optimaal uit te voeren. Bestaande uit de nieuwste technologie, een helder multifunctioneel display, snijden-edgestyling in gecombineerd met een krachtige 230 W-motor.

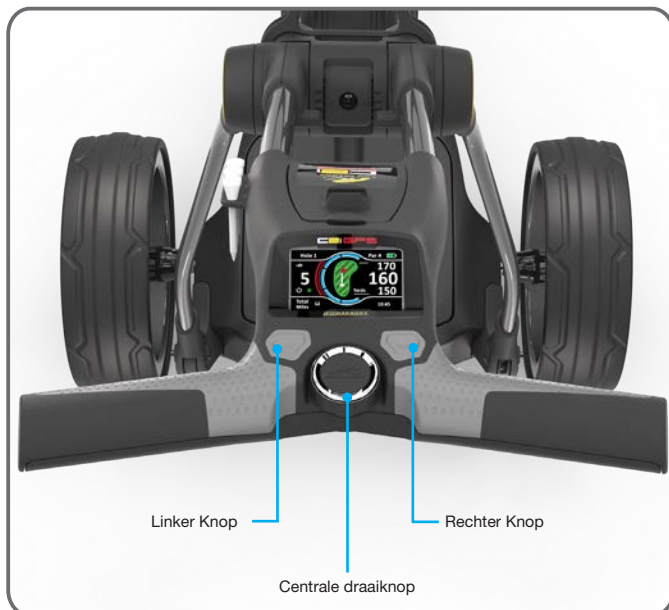

### Centrale draaiknop:

- Draai om de snelheid van de trolley aan te passen van 0 tot 9.
- Druk op de knop om de geselecteerde snelheid te onderbreken of te hervatten.
- Houd ingedrukt om de automatische afstandsfunctie (ADF) te activeren.
- Navigeren naar menuopties; op de knop drukken om gegevens te selecteren of te wijzigen.

### Linker knop:

- Als u verbinding hebt met de GPS, druk op de knop om terug te gaan naar de vorige hole.
- Houd ingedrukt om te schakelen tussen totale afstand, rondetijd en afstand.

### Rechter knop:

- Als u verbinding hebt met de GPS, druk op de knop om naar de volgende hole te gaan.
- Houd ingedrukt om te schakelen tussen afstand tot voorzijde, midden en achterzijde green en hindernissen.

### Linker + rechter knop:

- Houd beide knoppen 2 seconden ingedrukt om het menu 'settings' (instellingen) te openen.
- Houd beide knoppen 2 seconden ingedrukt om het menu instellingen te verlaten en terug te keren naar het vorige scherm.

### USB Oplaad Poort:

- Zit aan de onderzijde van het handvat. Open het klepje om mobiele apparaten aan te sluiten. De output wordt geschat op 5V/500mA, geschikt voor de meeste USB apparaten \*

\* USB-uitgangsspanning 5V/500mA compatibel met de meeste draagbare USB-apparaten, check de instructies van de fabrikant voor gebruik. Powakaddy International Ltd aanvaardt geen enkele aansprakelijkheid voor verlies van gegevens of schade door het gebruik van de oplaad poort met niet-compatibel apparaat.

### GPS Kaart Updates:

- Uw C2i GPS-apparaat is geladen met meer dan 38,000 banen.
- U kunt de GPS-gegevens op de trolley laten bijwerken via een smartphone of mobiel apparaat via de Powakaddy app. Zie hoofdstuk 11: uw Powakaddy updaten, voor meer informatie.

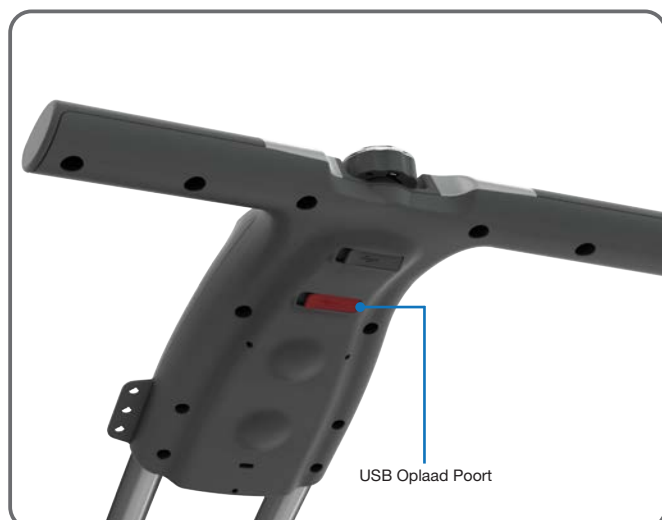

## 6

## Opstarten

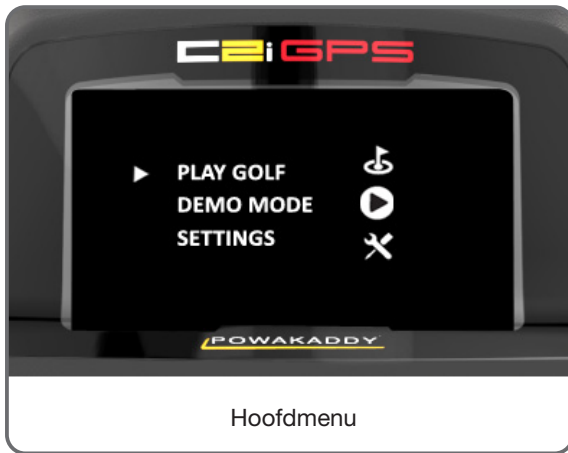

Hoofdmenu

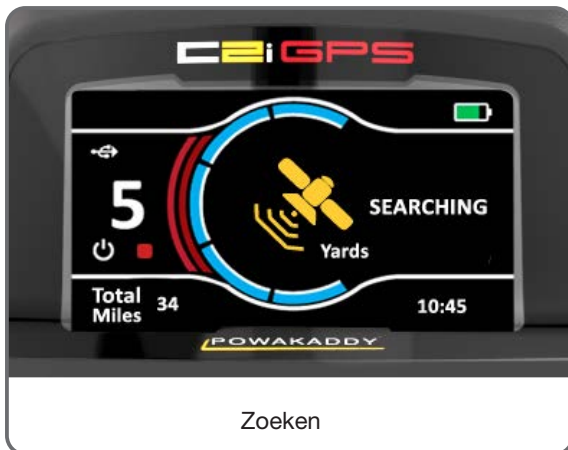

Zoeken

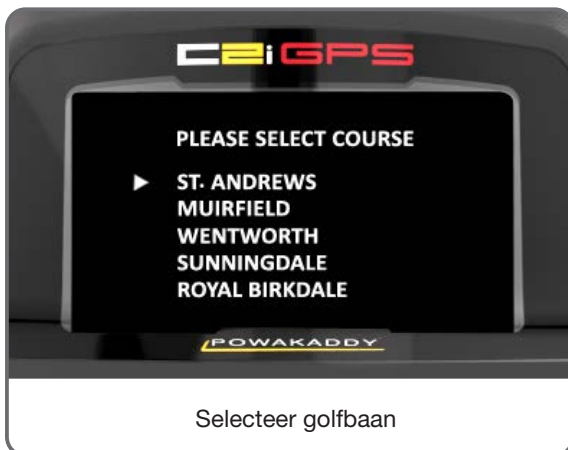

Selecteer golfbaan

Zodra uw accu is opgeladen en aangesloten, is uw C2i GPS klaar voor gebruik. In het display wordt het ' hoofd menu ' (zie links) weergegeven, draai aan centrale draaiknop om een keuze te maken uit de opties en druk op de knop om te selecteren:

**Golf Spelen:**

- Beweeg de cursor naar 'Play Golf' met de centrale bedieningsknop.
- Druk op de centrale bedieningsknop. ( om naar 'Play Golf' te gaan).
- De trolley zal gaan zoeken naar een GPS-signaal. Dit kan tot 3 minuten duren, afhankelijk van de locatie en de signaalsterkte. Voor het beste resultaat kunt u wat verder weg gaan staan van gebouwen om het signaal van de satellieten optimaal kunnen te ontvangen.
- Als er na 5 minuten geen signaal wordt verkregen, wordt een bericht met: ' low signal' weergegeven. Ga naar een beter GPS-signaalsterkte gebied en de trolley zal blijven zoeken. (Het display zal terugkeren naar het 'zoek' icoon).

U kunt de standaard motor functies ( naar de hole rijden bijv.)van de trolley gebruiken, terwijl het GPS-apparaat uw locatie en lokale baaninformatie opzoekt. Zodra de trolley een GPS-lock heeft, zullen, zodra de trolley wordt stilgezet, de 5 dichtstbijzijnde golfbanen weergegeven worden. Selecteer de gewenste golfbaan en de standaard informatie van de baan wordt geladen.

Als je merkt dat je regelmatig een bepaalde baan speelt, kan je een ' standaard baan ' (default course) instellen. Dit zal de trolley in staat stellen om deze direct te laden op de standaard display. Zie instellingen in hoofdstuk 9 voor meer informatie.

**Demo-modus:**

Hierop kan de gebruiker kijken hoe het scherm werkt en de verschillende functies tonen, zonder dat er een GPS signaal nodig is.

- Selecteer 'demo' in het Start menu.
- Het display toont het GPS-zoekscherm en vervolgens kunt u kiezen uit een selecte lijst van golfbanen.
- Draai de bedieningsknop om uit de lijst te kiezen en houd de draaiknop even ingedrukt om te bevestigen.
- Het display start in de demo modus en zal de normale trolley functies (rijden) toelaten.
- Druk en laat de rechter knop los om afstanden tot voorkant , midden & achterzijde en hindernissen te tonen. (NB: de informatie die in demo modus wordt getoond is slechts om het product te demonstreren en is geen nauwkeurige baaninformatie)
- Nadat u voorbij de hindernis modus bent geklikt, keert het display automatisch terug naar het Start menu.
- Herhaal de bovenstaande stappen om de demo modus opnieuw te starten.

**Instellingen:**

Hiermee kunt u instellingen wijzigen, zoals tijd, afstand eenheden en een PINcode. Zie paragraaf 9 voor meer informatie.

## 7

## Trolley bediening

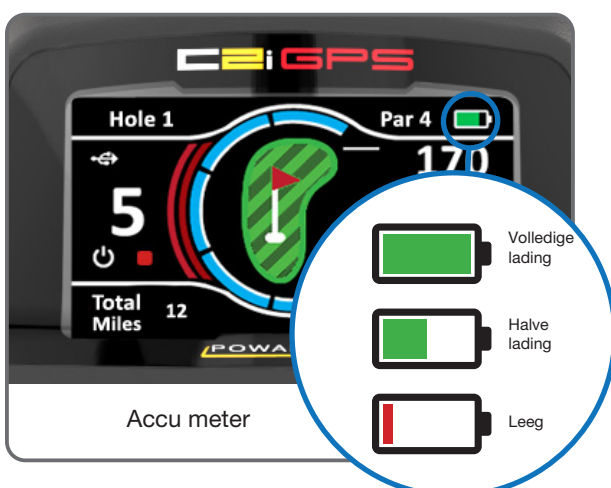

Accu meter

**Accumeter:**

De accumeter op de C2i GPS wordt standaard weergegeven in de rechterbovenhoek. De oplaadstatus van de accu bepaalt hoeveel van de balk zal worden verlicht (zie links).

Naarmate je vordert in de ronde zal de binnenste balk van de meter dalen. Wanneer de balk volledig uit is, geeft het aan dat de batterij leeg is. Wanneer uw accu nieuw is, mag de balk gedurende de gehele ronde slechts weinig teruglopen. Als uw accu ouder wordt, kun je meer 'balk' verliezen.

Als de balk volledig uit is : (1) misschien is de accu niet volledig opgeladen geweest, of (2) uw accu nadert het einde van zijn gebruiksleven en moet binnenkort worden vervangen.



Accu opladen

Het verwijderen en opnieuw aansluiten van de accu halverwege de ronde kan ervoor zorgen dat de accumeter onnauwkeurige metingen aangeeft.

Als de accu volledig ontladen is, wordt het oplaad symbool links weergegeven. Wij raden u aan uw accu op te laden binnen 24 uur na gebruik, ongeacht hoeveel holes er gespeeld zijn. Laat uw accu nooit voor langere periode in een lege toestand staan, dit zal de levensduur van de accu verminderen en uw lader kan eventueel niet in staat zijn om het opnieuw te laden.

Zie paragraaf 13 voor meer informatie over de juiste zorg voor de accu.

Zodra een golfbaan is geselecteerd, ziet u in de display de standaard gegevens zoals hieronder worden vermeld:

**Klok:** geeft de huidige tijd weer via de GPS-informatie. Zie instellingen in paragraaf 9 om de tijd aan te passen naar zomertijd.

**Yards/Meters:** meeteenheid gebruikt voor de afstanden. Te wijzigen bij instellingen (settings)

**Snelheid instellen:** Draai de centrale draaiknop om de snelheid van de trolley van 0 tot 9 aan te passen. Druk op om de geselecteerde snelheid te onderbreken en te hervatten. Het cijfer zal knipperen wanneer de trolley (motor) wordt stilgezet.

**Stroom Indicator:** wanneer de motor draait brandt een groen licht. Wanneer de motor is onderbroken, wordt het lampje rood.



Houd de linker knop ingedrukt om te schakelen tussen de volgende opties:

**Totale afstand:**

This displays the total distance the trolley has travelled.

**Gebruikte tijd van de ronde:**

Dit toont de "aan" tijd van de trolley. Dit zal resetten wanneer de accu wordt losgekoppeld.

**Totale afstand (trip) van de ronde:**

Dit toont de totale afstand die tijdens de ronde is afgelegd. Dit zal resetten wanneer de accu wordt losgekoppeld.

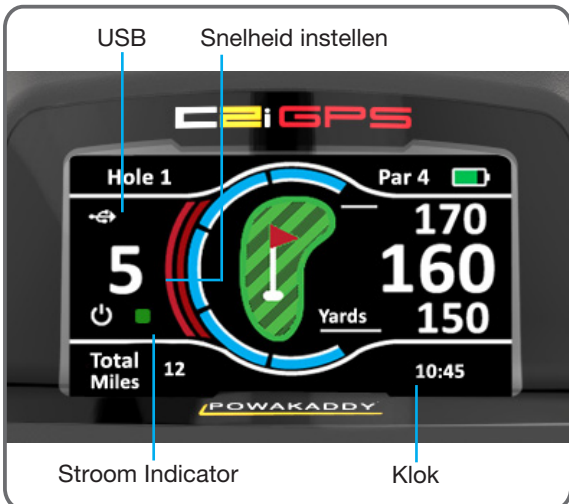

**Automatische afstandsfunctie (ADF):**

De ADF-modus is een handige manier om uw trolley een vaste afstand vooruit te sturen. Bij voorbeeld wanneer u een green nadert, kunt u de trolley naar de volgende tee sturen als de route het toelaat. Let op: het is niet aan te raden om uw trolley onbeheerd over steil of ruw terrein te sturen. Om ADF te activeren:

- Houd de centrale bedieningsknop ingedrukt tot ' ADF ' linksonder in het display verschijnt.
- Draai de bedieningsknop om de afstand te selecteren die tussen de 15, 30 en 45 meter.
- Om de ADF-modus te annuleren draait u de centrale bedieningsknop op "0" en bevestigen door op de bedieningsknop te drukken.
- Start de ADF door op de centrale bedieningsknop te drukken.
- U kunt de trolley in de ADF-modus op elk punt stoppen door de aan/uit-knop kort in te drukken, dit zal de motorfunctie onderbreken.

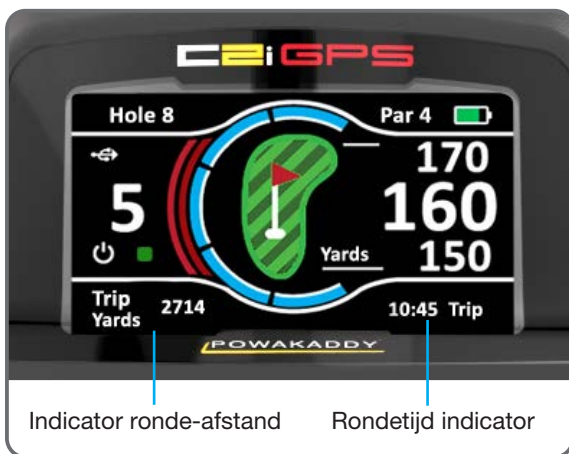

**⚠ Waarschuwing!** Voor het gebruik van de ADF-functie dient u ervoor zorgen dat de route vrij is van eventuele obstakels. Om de ADF functie te onderbreken is een druk op de centrale aan/uit knop voldoende om de motorfunctie te stoppen.

\* Let op: ADF afstanden zijn bij benadering gebaseerd op vlakke terreinomstandigheden met behulp van een volledig opgeladen accu. De totale afstand kan worden beïnvloed door terreinomstandigheden, obstakels, helling, laadtoestand accu en het gewicht van de golf tas.



## 8 GPS-functies

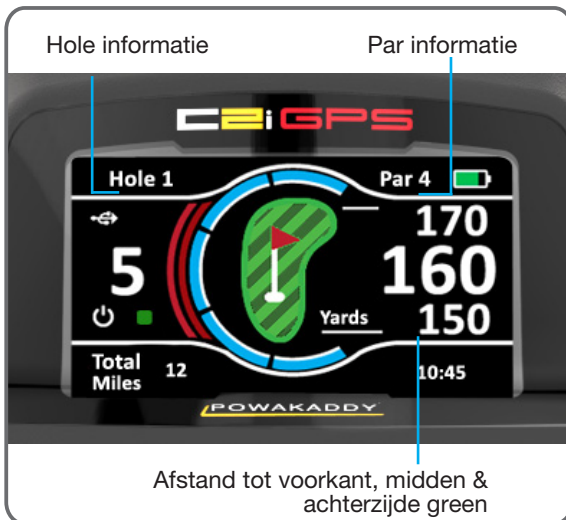

### Standaard weergave:

In de standaard weergave wordt de hole en de par informatie weergegeven (zie links).

Afstand informatie over voorzijde, midden en achterzijde van de green wordt weergegeven in de rechterkant van het scherm.

Tijdens het lopen van de green naar de volgende tee, zal de informatie automatisch doorgaan naar de volgende hole. Door variaties in de nauwkeurigheid van commerciële GPS aanbieders kunt u af en toe handmatig naar de volgende hole moeten klikken.

- Druk op de rechter knop om handmatig naar de volgende hole te gaan.
- Druk op de linker knop om terug te keren naar de vorige hole.
- Uw trolley zal automatisch beginnen bij hole 1; start u vanaf een andere hole, druk op de rechter knop en herhaal totdat de gewenste hole wordt weergegeven.

(Opmerking: dit werkt voor zowel hole-informatie als hindernissen)

Houd de rechter knop ingedrukt om te klikken voor de afstanden naar de voorzijde, midden & achterzijde green en hindernissen.



### Hindernis (hazard) modus:

Informatie over de hindernissen kan worden weergegeven voor elke hole. De afgebeelde afstand is de meting naar het midden van de hindernis. Als er geen hindernissen zijn in de lijn van het spel naar de green, dan wordt er geen informatie weergegeven. Sommige holes kunnen meerdere hindernissen hebben, er worden maximaal 4 hindernissen weergegeven. Het type hindernis zijn hieronder weergegeven:



Opmerking: het dogleg-symbool geeft de buitenzijde van de fairway van een dogleg aan, maar kan ook het einde van een fairway aangeven. Zodra je voorbij de dogleg bent zal dit niet meer worden weergegeven. Houd de rechter knop ingedrukt.

### Competitie modus:

Wordt gebruikt in competities waarbij afstands functies niet zijn toegestaan. Alle afstands meetfuncties zullen worden uitgeschakeld.

- De competitie modus kan worden geactiveerd en gedeactiveerd in het menu 'instellingen'.
- When the C2i GPS is switched off, Competition Mode will. Wanneer de C2i GPS is uitgeschakeld, zal de competitie-modus automatisch uitschakelen, en afstandsfuncties voor de volgende ronde re-activeren.

### Laag signaal:

In bepaalde omstandigheden kan uw C2i GPS te weinig GPS-sigitaal vinden tijdens het opstarten of tijdens het spelen van de ronde, dit wordt in het scherm links weergegeven. Zodra u naar een gebied met een betere signaalsterkte rijdt, zal de trolley opnieuw zoeken naar een GPS-verbinding.

De pop-up kan worden verwijderd door op de knop te drukken.



## Opties Voor Instellingen (settings)



Uw nieuwe C2i GPS is klaar voor gebruik, maar er zijn een aantal voorkeuren die u kunt wijzigen in het hoofdmenu. De hoofdmenu-instellingen opstarten:

1. De trolley is aan, de display is aan: druk en houd zowel linker als rechter functieknoppen 2 seconden vast om het hoofdmenu in te gaan.
2. De opties van het hoofdmenu worden getoond (Zie afbeelding hiertegenover).
3. Als u het hoofdmenu 'instellingen' wilt verlaten en naar het vorige scherm wilt terugkeren, houdt u zowel de linker-als de rechter functieknop ingedrukt of selecteert u 'Return to start' (op pagina 4) om terug te keren naar het hoofdmenu.
4. Als u naar een instelling wilt gaan, gebruikt u de draaiknop om het pijltje te verplaatsen en drukt u op de centrale knop om de optie te selecteren die u wilt wijzigen.
5. De optie wordt gemarkeerd, gebruik de centrale draaiknop om de nieuwe instelling te selecteren en druk op de draaiknop om te bevestigen.

Sluit het menu voordat u de accu verwijdt, om ervoor te zorgen dat uw (instellings) wijzigingen worden opgeslagen.

Opties:

**Huidige golfbaan:** de naam van de golfbaan waar de de trolley GPS-gegevens van toont.

**Connectiviteit (Gekoppeld/niet gekoppeld):** geeft de verbindingstatus weer met een mobiel apparaat. Als u een apparaat wilt koppelen, raadpleegt u paragraaf 8 : uw PowaKaddy updates.

**Standaard golfbaan (homecourse):** als u uw C2i GPS trolley op een specifieke golfbaan regelmatig gebruikt, kan het beter zijn om een ' standaard golfbaan ' (default course) in te stellen. Door een ' standaard golfbaan ' in te stellen zal bij het opstarten van uw trolley deze de locatie herkennen en direct uw lokale baaninformatie laden, wanneer de ' Play Golf ' optie is geselecteerd in het hoofdmenu. Een standaard golfbaan instellen:

- Zorg ervoor dat standaard golfbaan is ingeschakeld in het menu instellingen
- Selecteer in het hoofdmenu 'Play Golf ' en na ongeveer 1 tot 3 minuten zal de GPS verbinding maken.
- Selecteer de golfbaan die u wilt instellen als uw standaard baan.
- Bevestig door Ja te selecteren, opslaan.

Om de standaard golfbaan te wijzigen: zet de standaard golfbaan selectie uit en herhaal de hierboven vermelde stappen. (Als de trolley een GPS verbinding heeft, zal de lijst van 5 golfbanen verschijnen, daarvoor eerst naar het hoofdmenu terugkeren). U kunt de standaard golfbaan optie uit het menu instellingen uitschakelen.

De standaard golfbaan optie werkt alleen op de locatie zelf. Als de trolley op een andere locatie wordt gebruikt, negeert de trolley de standaard golfbaan en wordt de lijst van de vijf dichtstbijzijnde golfbanen op die locatie weergegeven

**Afstand eenheden:** gebruiker kan kiezen tussen yards/mijlen of meter/km

**Tijd aanpassen:** Hiermee kan de gebruiker de klok aanpassen, afhankelijk van de zomertijd die is toegepast in uw tijdszone.

**Competitie modus (aan/uit):** voor gebruik in competities waar de afstands metingen niet zijn toegestaan. De competitie modus wordt standaard uitgeschakeld wanneer de trolley opnieuw wordt gestart.



Menu instellingen 3



Menu instellingen 4

**PINcode:** uw trolley kan worden beveiligd met een 4 cijferige beveiligingscode die door de gebruiker wordt ingesteld.

1. Ga naar de PIN-code en druk op de centrale draaiknop om cijfers te kunnen selecteren.
2. Draai de bedieningsknop om de gewenste 4 cijfers te selecteren en sla elk cijfer op door op de draaiknop te drukken.

Als de PIN code geactiveerd is, bent u verplicht om elke keer dat u de trolley aanzet de code in te voeren. Bent u de code vergeten, dan kunt u de standaard fabrieks-pincode: **7921** gebruiken om de besturing te ontgrendelen.

**Hindernissen (aan/uit):** Hiermee kan de gebruiker de hindernissen functie van het display uitschakelen.

**Demo modus (aan/uit):** Hiermee kan de gebruiker de demo modus uitschakelen. De optie wordt uit het opstart menu verwijderd

**Tips (aan/uit):** met deze optie kan de gebruiker de tips voor het gebruik van de trolley uitschakelen tijdens het spelen.

**GPS-versie:** GPS geïnstalleerde (firmware) versie.

**Electronica versie:** software versie van de C2i GPS display en motor snelheidsregeling.

**Terug naar menu Start:** Selecteer om terug te keren naar Start in het hoofdmenu. (Als u wilt terugkeren naar het scherm waarin u instellingen hebt gewijzigd, houdt u zowel de linker-als de rechter functieknop gedurende 2 seconden ingedrukt.)

## 10 Elektronisch remsysteem



EBS

Het elektronische remsysteem is een optionele extra in de PowaKaddy modellen. De EBS heeft het extra voordeel van een elektronisch remsysteem (EBS) voor controle bij afdaling van een heuvel: de ultieme machine voor alle omstandigheden.

Om de rem-functie te activeren:

- 1: Zorg ervoor dat de motor (de stroom) is ingeschakeld.
- 2: Draai de bedieningsknop linksom totdat u naar - 1 (2,3) gaat. Het EBS-logo verschijnt naast de aan-stand om aan te geven dat de remmende functie, die wordt weergegeven met - 1, 2 en 3, wordt toegepast. - 3 is de hoogste weerstand.
- 3: Draai de knop rechtsom om terug te keren naar de normale snelheidsinstellingen.

Opmerking: u hoeft de trolley niet stil te zetten om de EBS remfunctie aan te zetten.

**⚠ Waarschuwing!** EBS is een hulp-remsysteem voor een afdaling, geen 100% parkeerrem. De trolley moet aan staan en de wielen moeten verbonden zijn met de koppelingen op de as om te functioneren. Het aandrijfsysteem maakt gebruik van een 'limited slip' differentieel bij het remmen, waardoor de trolley wendbaar blijft. Probeer te voorkomen dat een steile heuvel schuin afgereden wordt, omdat dan alleen het onderste wiel remt, en het hogere wiel kan gaan glijden. Als uw trolley tractie verliest en de wielen beginnen te slippen, pas dan zelf meer druk toe op het handvat om de tractie van beide wielen te verhogen. Voer de remkracht geleidelijk op als je afdaalt op een helling.

**Let op:** natte of losse grond kan leiden tot blokkering en glijden van de wielen op steile hellingen. Houd altijd een stevige grip op het handvat bij gebruik van de maximale remkracht, om controle te houden en eventueel letsel of schade te voorkomen.



## 11 Uw Powakaddy updates

Uw C2i GPS heeft meer dan 38.000 (wereldwijd) voorgeladen golfbaan-kaarten, maar kan worden bijgewerkt als er nieuwe kaartgegevens beschikbaar zijn. De kaarten kunnen individueel worden bijgewerkt via Bluetooth met behulp van de Powakaddy app, beschikbaar om te downloaden van de Apple App Store en de Google Play Store.

1

Download de gratis Powakaddy-app van de Google Play Store of de Apple App Store.

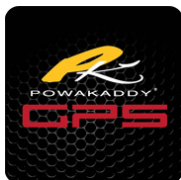

Open de app en voer het 14-cijferige serienummer in, welke aan de onderzijde van het powaframe van de trolley te vinden is.



2

De trolley aanzetten. Open het instellingen (settings) menu en klik op de 'connectivity' optie om de apparaten te koppelen. Selecteer in de app 'pair device'. De trolley toont een 6 cijferige code. Voer de code in in de app.

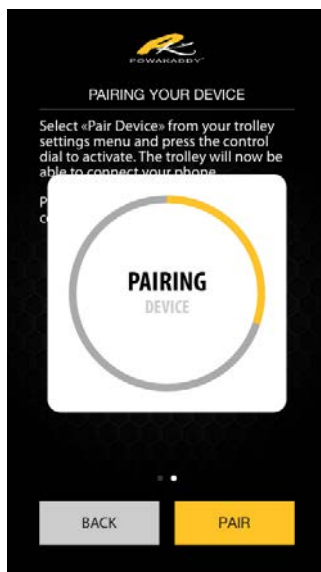

3

Eenmaal verbonden kunt u terugkeren naar het app-menu: selecteer 'update course'. Gebruik uw mobiele apparaat om de GPS te vinden van uw locatie of gebruik de zoekbalk. Druk op de gewenste golfbaan en de trolley zal beginnen met de update.

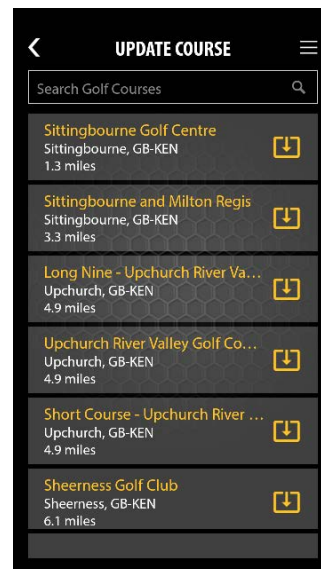

App Store is een serviceproduct van Apple Inc.  
Google Play is een handelsmerk van Google Inc.

Verdere updates:

U hoeft slechts een keer uw mobiele apparaat aan de GPS trolley te koppelen, de verbinding zal vanaf dat moment worden opgeslagen. Open de app op uw telefoon en het karretje zal het connectiviteits pictogram (rechts) tonen. Om te updaten, opent u de app en selecteer 'update course' in de menu-opties.

U kunt meerdere trolleys koppelen met hetzelfde apparaat. Herhaal stap 2, hierboven vermeld.

Opmerking: de motorfunctie moet worden onderbroken (stilstaan) om een update uit te voeren.



Mobiel apparaat gekoppeld

## Onderhoud

- Uw Powakaddy Compact trolley is eenvoudig te onderhouden.
- Gebruik nooit een hogedruk reiniger, noch geheel onderdompelen in water, om de trolley schoon te maken.** Af en toe de wielen verwijderen en wat vet aanbrengen op de as en andere bewegende delen.
- Het serienummer van de trolley is te vinden aan de onderzijde van de centrale chassisbuis. Noteer dit serienummer, eventueel in het hierboven opengelaten vakje.

SN:

Mocht u een probleem ondervinden met uw Powakaddy product, ga dan naar [www.powakaddy.com/support](http://www.powakaddy.com/support) of neem contact op met uw dealer.

## **12** FAQ'S (veel gestelde vragen)

### **Mijn C2i GPS gaat niet aan**

- Zorg ervoor dat de batterij is opgeladen en aan staat. Zie paragraaf 2 Plug' n ' Play voor meer details.

### **Mijn C2i GPS trekt naar één kant**

- Pas de richting van het voorwiel aan. Zie paragraaf 3.

### **Het handvat zit te hoog of te laag**

- Stel de handvat-hoogte in op een van de drie standen. Zie paragraaf 4.

### **Vermogen van de accu is laag/gaat uit aan het einde van de ronde:**

- Bij het opladen van de accu moet de aan/uit schakelaar op de AAN stand staan.
- Zorg ervoor dat de accu volledig is opgeladen voor het begin van de ronde.
- Na de ronde moet de accu volledig opgeladen worden.
- Zie paragraaf 13: zorg voor de accu ( meer informatie).

### **De golfbaan wordt niet gevonden:**

- Als uw golfbaan niet wordt weergegeven in het selectiescherm, herstart de trolley dichtbij de eerste tee van de baan.
- We updaten onze golfbaangegevens regelmatig. Als uw golfbaan niet beschikbaar is, laat het ons dan weten via de support pagina op de Powakaddy update app.

### **Hoe wijzig ik de afstandseenheden?**

- Ga naar het menu instellingen(settings), draai de centrale instelknop en druk op om afstandseenheden te selecteren. Draai de knop om de gewenste instelling weer te geven en druk op om te bevestigen.

### **Het hole-informatie gaat niet verder**

- Als u een 'shortcut' hebt genomen vanaf de laatste green naar de volgende tee of u kunt/wil de trolley niet dicht bij de tee zetten, dan zal de GPS info niet automatisch naar de volgende hole doorgaan. In dit geval kunt u handmatig met de rechter knop de volgende hole inschakelen.
- Ga terug naar de vorige hole door op de linker knop te drukken.

### **Kan geen verbinding maken met GPS of er worden geen afstanden weergegeven:**

- Controleer of de 'competitie modus' is niet ingeschakeld. Ga naar instellingen en de-activeer deze modus.
- Zorg ervoor dat u buiten staat en op enige afstand van gebouwen.
- Navigeer naar pagina 4 van het menu instellingen en controleer of er een GPS-versie V0015 of hoger wordt weergegeven. Zo niet, neem dan contact op met Powakaddy support.

### **Mijn C2i GPS toont informatie van een andere golfbaan**

- Ga naar het instellingen menu door beide functieknoppen 2 seconden ingedrukt te houden..
- Selecteer ' terug naar Start ' op pagina 4.
- Ga naar Play Golf en zorg ervoor dat u de juiste golfbaan selecteert.

### **Ik ben mijn pincode vergeten**

- Gebruik de standaard fabrieks PINcode van paragraaf 9.
- Uitschakelen of resetten in het instellingen-menu.

### **Mijn C2i GPS toont onjuiste afstanden en hindernissen-informatie**

- Controleer of het display de juiste hole toont (linkerbovenhoek).
- Als uw golfbaan niet beschikbaar is, laat het ons dan weten via de support pagina op de Powakaddy update app.
- Let op: er zijn maximaal vier hindernissen in kaart gebracht op elke hole.

### **Kan geen mobiel apparaat koppelen aan mijn trolley.**

- U kunt niet meerdere apparaten op hetzelfde moment aan de trolley koppelen.
- Als de verbinding tijdens het koppelingsproces mislukt: herstart de mobiele app en de trolley voordat u het opnieuw probeert. (Zie instructie over mobiele apparaten koppelen)

## 13 Accu onderhoud

PLUG 'N' PLAY™

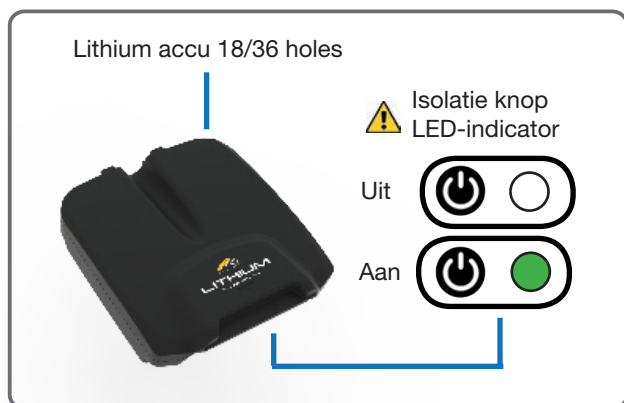

Uw PowaKaddy trolley is voorzien van een innovatief Plug'n'Play™ accusysteem. Lees de aanwijzingen hierover zorgvuldig om de levensduur van de accu optimaal te kunnen benutten.

Beschikbare accu's:

18 holes lithium | 36 holes lithium (XL)

\* In normale omstandigheden zullen de XL accu's 36 holes 'lopen' bij gebruik op een PowaKaddy trolley. Omstandigheden zoals lange of uitzonderlijk heuvelachtige banen, (zeer) natte grond en zeer zware golfassen kunnen het bereik van de accu verminderen.

### ⚠ Belangrijke veiligheidsinformatie over accu's & laders

- Dompel de accu nooit onder in water. Never leave the battery in the trolley when cleaning the frame.
- Laat de accu nooit in de trolley zitten bij het schoonmaken van het frame.
- Gebruik de accu niet (ook niet opladen) als u vermoedt dat uw lithium accu water heeft binnengekregen.
- Gebruik de lader of de accu nooit als de contacten of behuizing beschadigd zijn.
- Het laten vallen van de accu kan de cellen of de elektronica-componenten inwendig beschadigen.
- EEN LITHIUM ACCU DIE IS ONDERGEDOMPELD IN WATER OF ZICHTBARE SCHADE HEEFT, IS EEN BRANDGEVAARLIJK. GEBRUIK DE ACCU NIET. Plaats buitenshuis in een niet-brandbare container, ver weg van brandbaar materiaal. **LAAD DE ACCU NIET OP.** Als u een servicebedrijf raadpleegt, moet u uitleggen wat er is gebeurd. Wij raden u aan om de accu veilig te verwijderen via uw lokale recycling centrum.
- Vermijd het opladen van uw lithium accu in temperaturen onder de 0 ° C of het blootstellen van de accu aan temperaturen onder -5 ° C of hoger dan 40 ° C.
- Plaats de lader altijd op een hard, plat en hittebestendig oppervlak. Niet omwikkelen of afdekken, de lader ontwikkelt warmte tijdens het gebruik.
- Stel de lader nooit bloot aan regen, mist of andere vochtige omstandigheden. Als u vermoedt dat dit gebeurd is, gebruik de lader dan niet.
- Laad uw accu alleen op met de juiste PowaKaddy lader die bij de accu is meegeleverd.
- Nooit uw accu ontladen anders dan met normaal gebruik op de trolley.
- Neem altijd contact op met uw luchtvaartmaatschappij als u accu's wil vervoeren per vliegtuig.

### Opladen van uw lithium accu

- Plaats uw accu en oplader op een harde ondergrond en sluit de accu en lader eerst aan voordat u het netsnoer aansluit.
- Laad uw Plug'n'Play Lithium accu alleen op als de groene LED brandt. De accu-schakelaar moet AAN staan.
- De lader heeft 2 indicatorlampjes om de status van de accu aan te geven tijdens het het laadproces. Bij het aansluiten van een ontladen accu zal het rode lampje oplichten om aan te geven dat het (bulk)laadproces gestart is. Wanneer dit proces voltooid is, zal het groene lampje gaan branden. De accu kan van de lader afgekoppeld worden.
- Laat de lader niet aangesloten op de accu, terwijl het netsnoer niet aangesloten is op de netspanning. (accu loopt leeg)
- Wij raden u aan uw accu op te laden binnen 24 uur na elk gebruik, ongeacht de hoeveelheid gespeelde holes.
- Opladen kan tot 7 uur duren voor een lithium accu, afhankelijk van de capaciteit van de batterij en de diepte van de ontlading.
- Laat uw accu nooit voor langere periode in een ontladen toestand staan, zal de levensduur van de accu verminderen en uw lader kan eventueel niet in staat zijn om deze opnieuw te laden.
- Als de accu niet wordt gebruikt voor lange periodes, dan is ons advies deze op te slaan op een koele, droge plaats. Zorg ervoor dat de accu volledig is opgeladen en laad indien mogelijk de accu elke maand een keer.
- Zorg ervoor dat de groene led (aan) van uw lithium accu uit is tijdens het transport (in de auto).
- Raadpleeg de productetiketten op uw accu en oplader voor meer informatie.
- Als de accu 'op' is, deponeer deze dan bij uw lokale recycling centrum.

Compact



POWAKADDY®

Meer 'game-changing' technologie bij  
[powakaddy.com](http://powakaddy.com)